

LABO ★ K EFFECTS

KIT SELECTEUR DE GAIN POUR PREAMPLI V672

ISS 2

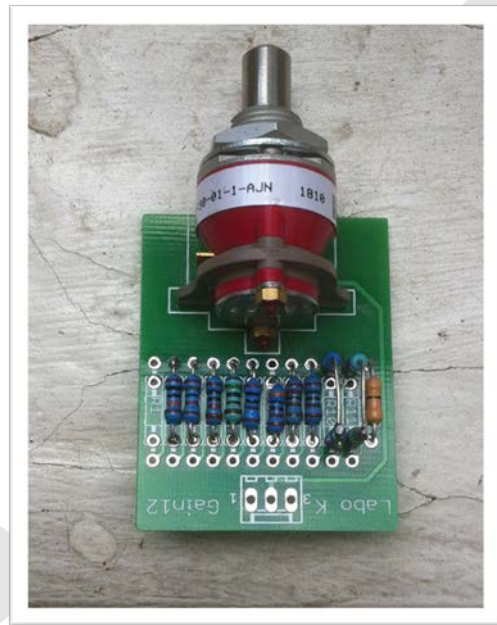

TABLE DES MATIERES

PRESENTATION	3
COMPOSITION DU KIT	4
INSTRUCTIONS DE MONTAGE	4
LISTE DES COMPOSANTS DE LA CARTE V672 GAIN SELECTOR	5
CONFECTION DU CABLE DE CONNEXION	5
CABLAGE DU SELECTEUR DE GAIN V672	6

PRESENTATION

Ce kit permet de régler le gain d'amplification des preamplis V672 de la marque TELEFUNKEN.

Ceci permet d'adapter le gain du preampli à la puissance de la source utilisée.

Un sélecteur à 12 positions de haute qualité permet de choisir le gain du preampli.

Les 12 valeurs de gain sont :

0dB, 5dB, 10dB, 15dB, 20dB, 22dB, 24dB, 26dB, 28dB, 30dB, 32dB, 34dB.

LABO ★ K EFFECTS

COMPOSITION DU KIT

Un PCB permettant de connecter :

- 1 préampli de type V672 (via le kit de connexion **Telefunken V672 racking** kit by **Labo K Effects**)

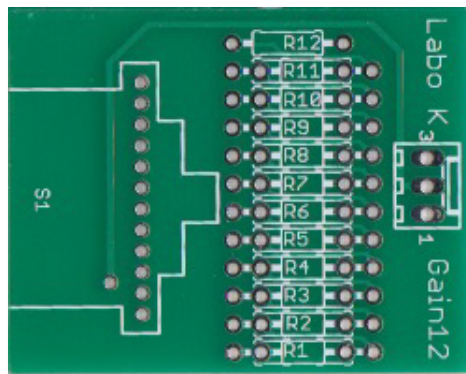

Connecteur et composants.





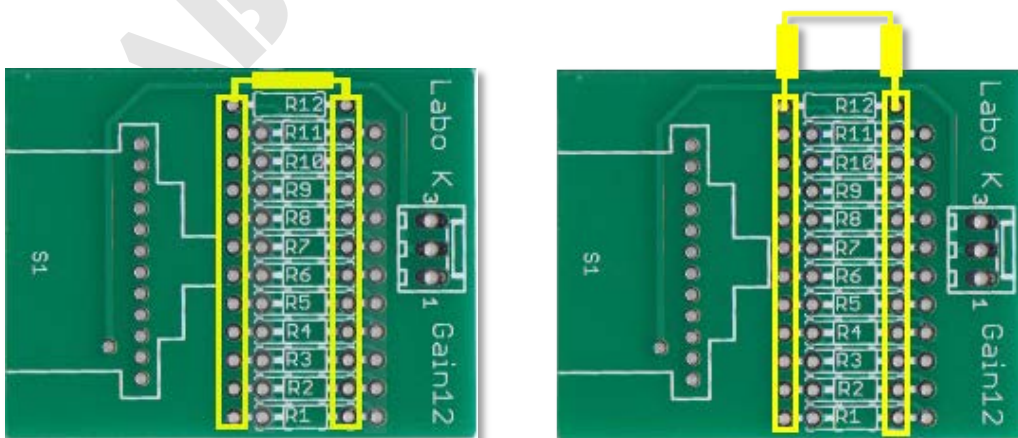









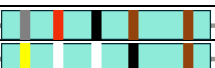

INSTRUCTIONS DE MONTAGE

- 1) Souder les composants sur le PCB.
- 2) Préparer le câble de connexion
- 3) Souder le câble sur la carte
- 4) Relier la carte au kit de connexion.



Implantation des résistances. Certaines valeurs sont obtenues en branchant 2 résistances en série

LISTE DES COMPOSANTS DE LA CARTE V672 GAIN SELECTOR

Connecteur 1 3037	Molex	22-0		
3 crimp terminals 08-50-0005	Molex			
S1 Switch Grayhill 71BF30-01-1-AJN				
Resistances				
R1		0R		
R2		5K3		
R3 (8K2+8K2)		16K4		
R4 (36K+499R)		36K499		
R5		137K		
R6		180K		
R7		220K		
R8		280K		
R9		332K		
R10		470K		
R11		680K		
R12		1M		

Toutes les résistances sont 0.6 w film métal 1%

CONFECTION DU CABLE DE CONNEXION

Utiliser un câble blindé de longueur nécessaire

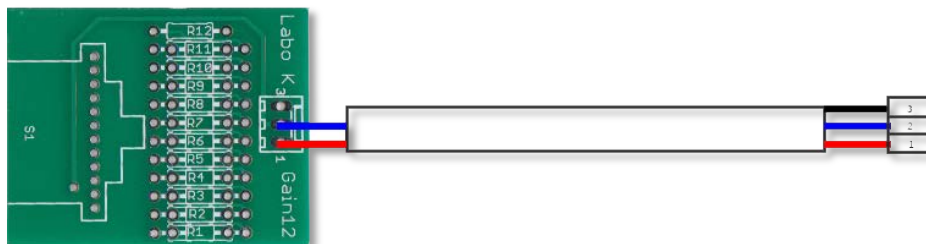

La broche 3 (blindage) n'est pas reliée du côté du PCB

CABLAGE DU SELECTEUR DE GAIN V672

V672 interface Kit

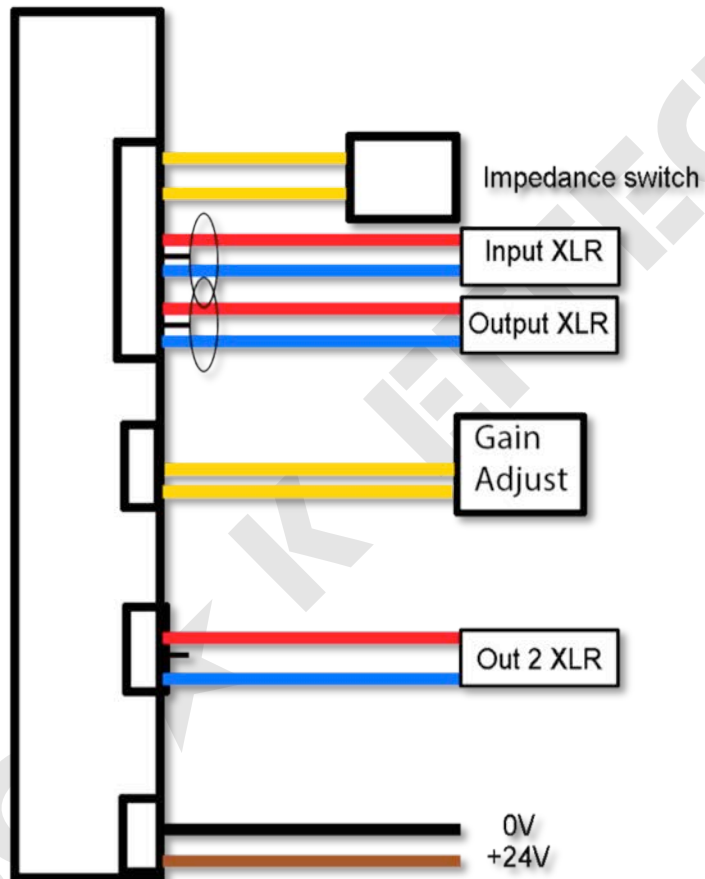

Mentions légales :

Labo ★ K Effect décline toutes responsabilités des dégâts directs et indirects occasionnés par une mauvaise utilisation du kit par l'utilisateur.